

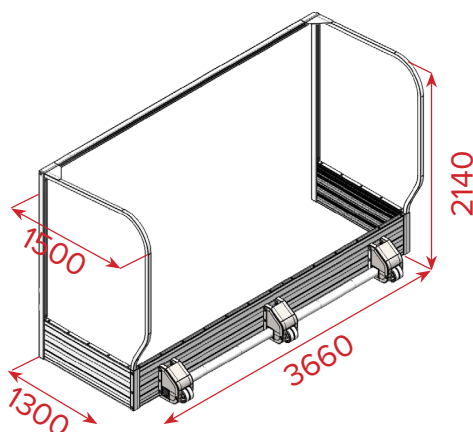

Buts haute compétition autostables avec contrepoids intégré. Ossature tout en aluminium (renforcée). Certifié FIH Classe 1.

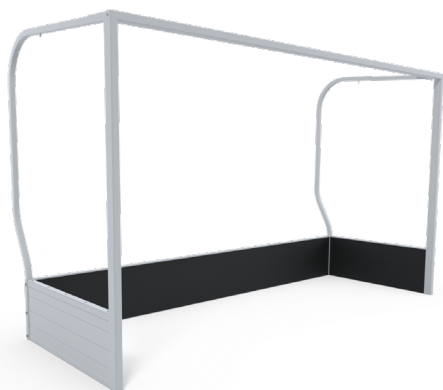

Hauteur	Largeur	Profondeur	Forme et dimension du profil		Poids/unité	Matières	Couleurs
2.14m	3.66m	Haut : 1.50m Bas : 1.30m	Rectangle	50x70mm	266.5kg	Aluminium	Plastifié blanc

## AVANTAGES

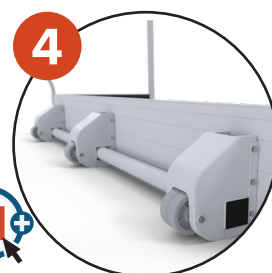
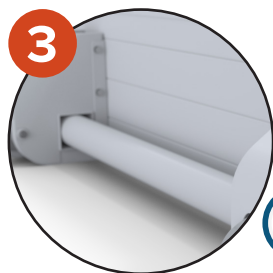
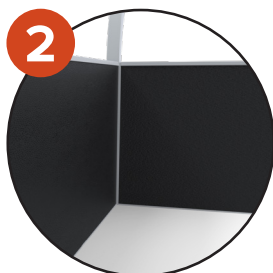
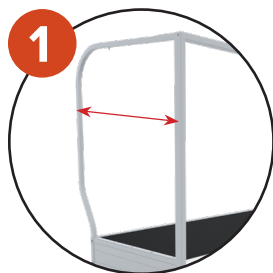

1. Arceaux arrières déportés (profondeur haute 1.5m) afin d'éviter les impacts de balles
2. Panneaux arrières imprégnés d'une résine en granulat E.P.D.M afin d'absorber efficacement les impacts
3. Contrepoids intégré assurant une stabilité optimale pour la certification FIH Classe 1
4. 3 doubles roues intégrées pour une mobilité parfaite sur toutes surfaces
5. Design sans crochet pour éviter la casse due aux impacts de balles

## PRODUITS ASSOCIÉS



**S22258** - But compétition. Tout aluminium. Fixation par ancrages. Certifié FIH classe 2



**S22256PZW** - But non compétition. Acier galvanisé plastifié. Fixation par ancrages

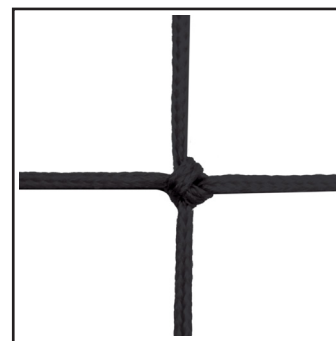

**S22840** - Filet hockey sur gazon compétition en TPE maille 45mm pour buts certifiés FIH